

Đễ dàng thực hiện và đảm bảo thành công 100% cho những ai cần học cách thắt cà vạt siêu nhanh mà vẫn đẹp. Cùng thử sức ngay nào!

Hướng dẫn cách thắt cà vạt đẹp

Sau đây chúng tôi xin được gửi đến bạn 4 kiểu thắt cà vạt mang phong cách khác nhau để bạn lựa chọn tùy theo sở thích của mình.

Cách thắt cà vạt kiểu Four In Hand Knot

Đây là cách đơn giản nhất và phù hợp với mọi người. Bạn sẽ đứng trước gương và làm theo các bước của hình hướng dẫn nhé!

Sau đây là các bước hướng dẫn thắt kiểu cà vạt này:

Bước 1: Đầu tiên hãy mở cổ áo của bạn lên, Cầm cà vạt trên tay và choàng qua quanh cổ. Bạn để phía bản rộng của cà vạt nằm phía bên phải, còn bản hẹp (nhỏ) hơn nằm phía bên trái và đặt cao hơn khoảng 30 cm.

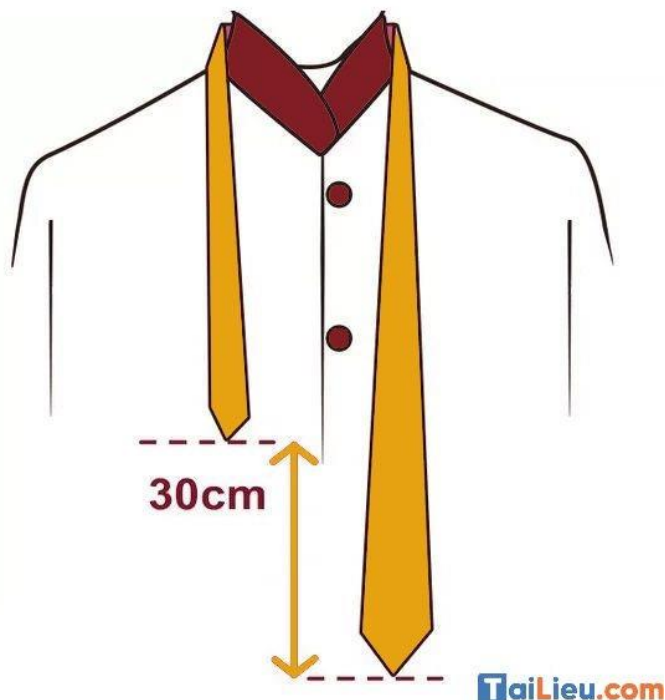

Bước 2: Bạn cầm bản rộng của cà vạt vắt qua phía bên trái của bản hẹp, giữ hai bản của cà vạt lại với nhau bằng tay trái, gần phía cổ của bạn.



Bước 3: Dùng bàn tay phải của bạn cầm phía cuối của bản rộng luôn ra phía sau của bản hẹp và kéo sang một bên

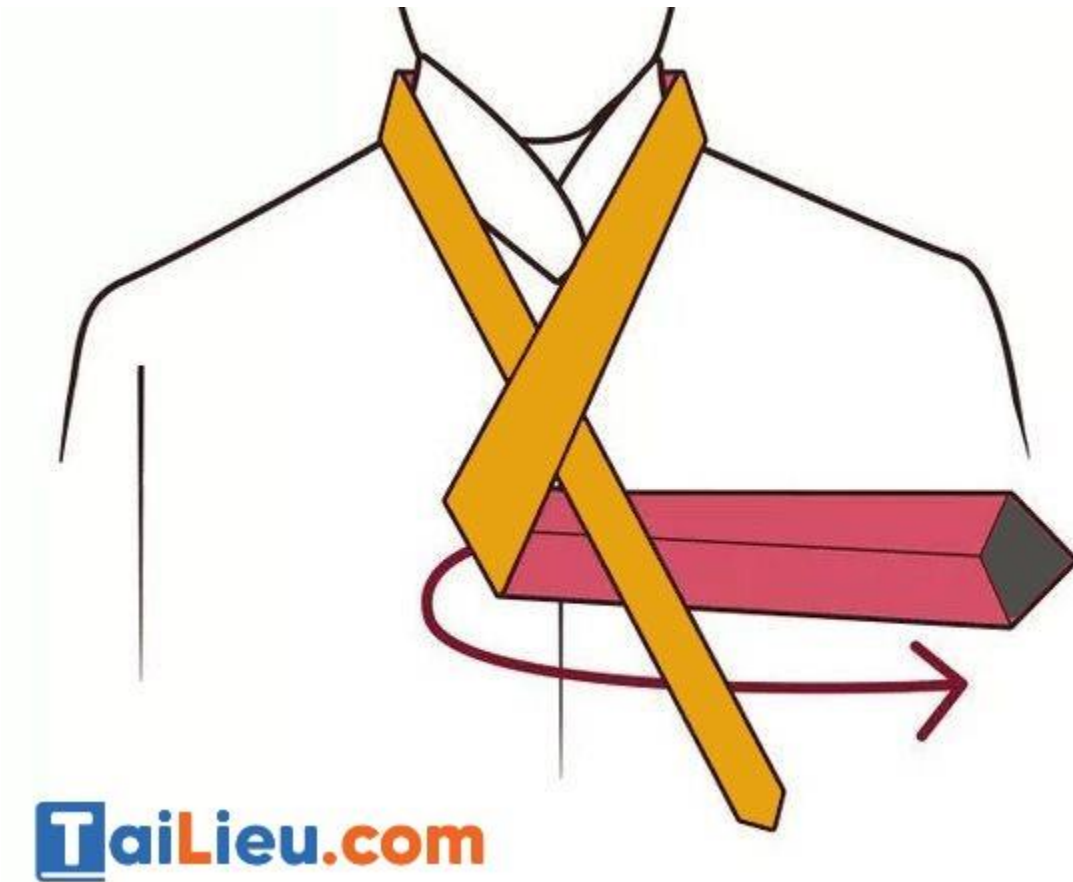

Bước 4: Tiếp tục vòng lên phía trên một lần nữa ngay chỗ tay trái của bạn đang giữ hai bản (mặt trước của cà vạt vẫn hướng ra phía trước và mặt các đường may thì ẩn ở phía sau).



Bước 5: Tay phải vẫn giữ phía cuối bản rộng và kéo lên phía sau của hai bản nơi cổ.

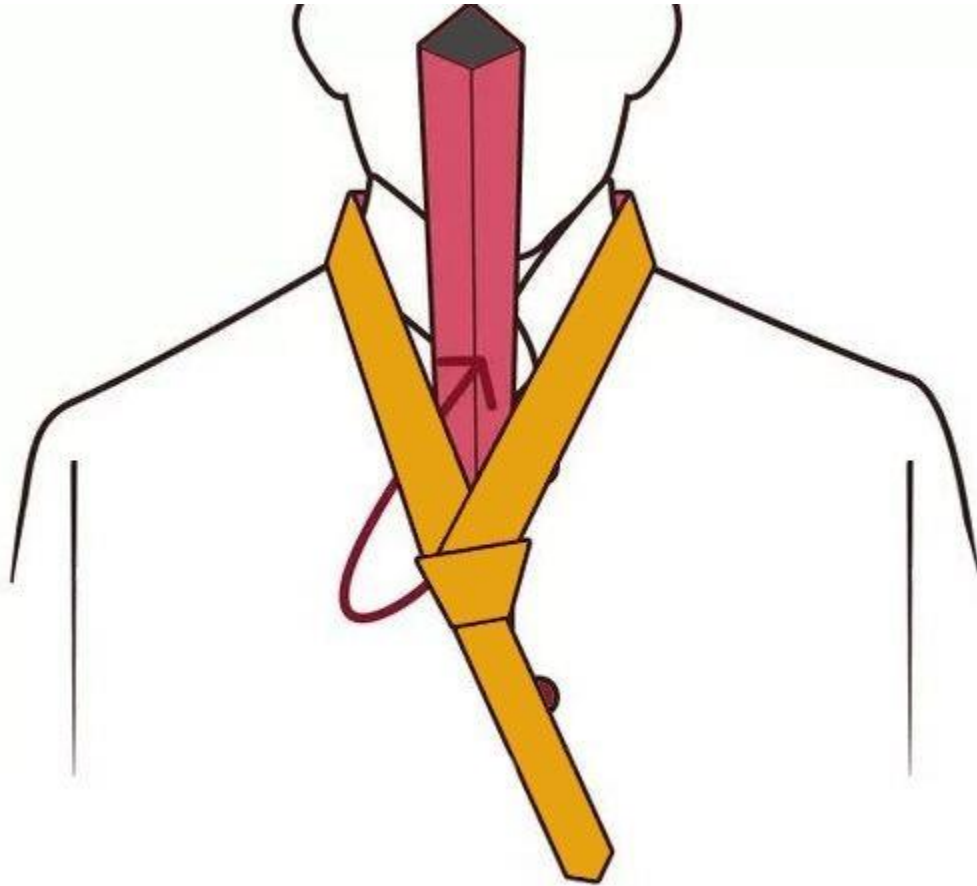

Bước 6: Đưa đầu của bản rộng xuống phía dưới xuyên qua khe hở của nút thắt

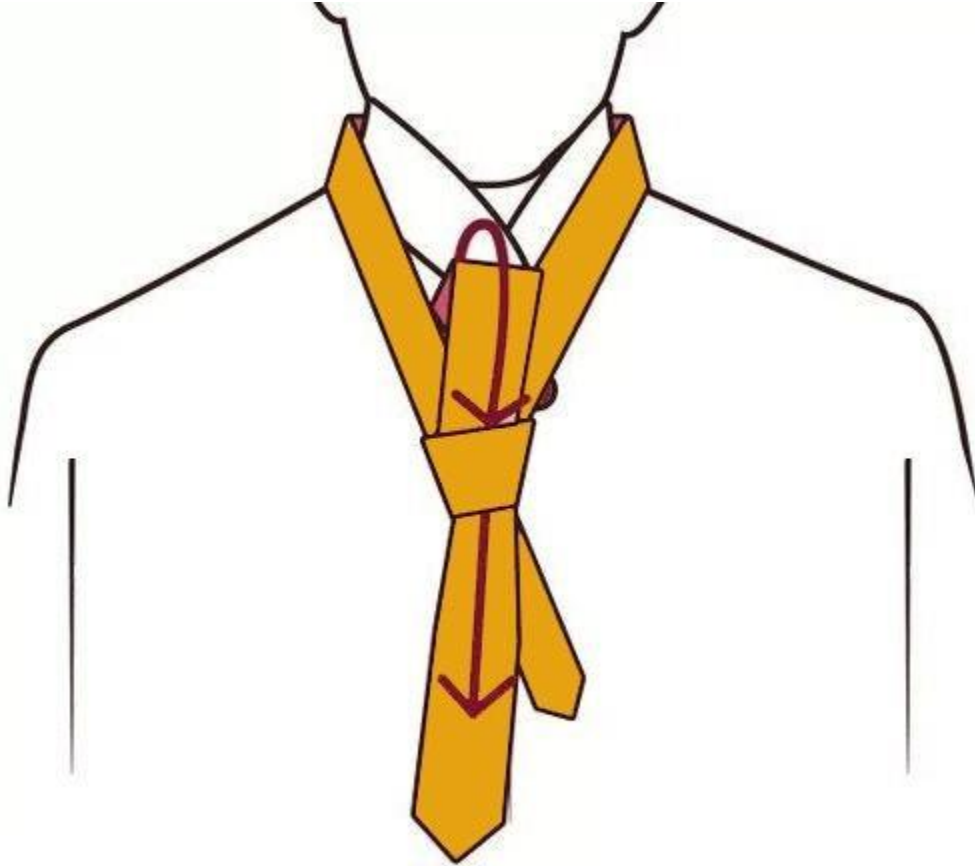
**TaiLieu.com**

Bước 7: Giữ cuối đầu của bản hẹp và đẩy nút thắt lên phía trên tới sát cổ. Chỉnh lại nút thắt cho đều và chặt, đóng cổ áo xuống, đồng thời cân chỉnh lại độ dài của cà vạt cho phù hợp. Tốt nhất là phần cuối của bản rộng nằm sát với thắt lưng của bạn là phù hợp.



Cách thắt cà vạt kiểu Pratt

Cách này trong tiếng Anh còn gọi là Pratt Knot, hay có một cách gọi khác nữa là Pratt – Shelby. Cách thắt kiểu Pratt này thích hợp cho các loại cà vạt có độ dày trung bình và bản lớn thích hợp để thắt hơn là bản nhỏ. Khi thắt xong thì nút thắt (quả trám) ở giữa sẽ có độ rộng vừa phải, nhưng lớn hơn kiểu thắt Bốn Thao Tác (four-in-hand knot) và sẽ nhỏ hơn kiểu thắt half windsor knot.

Sau đây là các bước hướng dẫn thắt kiểu cà vạt này:

Bước 1: Đặt cà vạt ở mặt trái và luồn quanh cổ áo của bạn. Không giống như hầu hết các cách thắt cà vạt khác, cách thắt Pratt này bắt đầu với việc để cà vạt ở mặt trái, vì vậy mà mặt các đường may sẽ được nằm ra phía trước lúc đầu. Bạn hãy để phía bản rộng của cà vạt nằm phía bên phải, còn bản hẹp nằm phía bên trái.

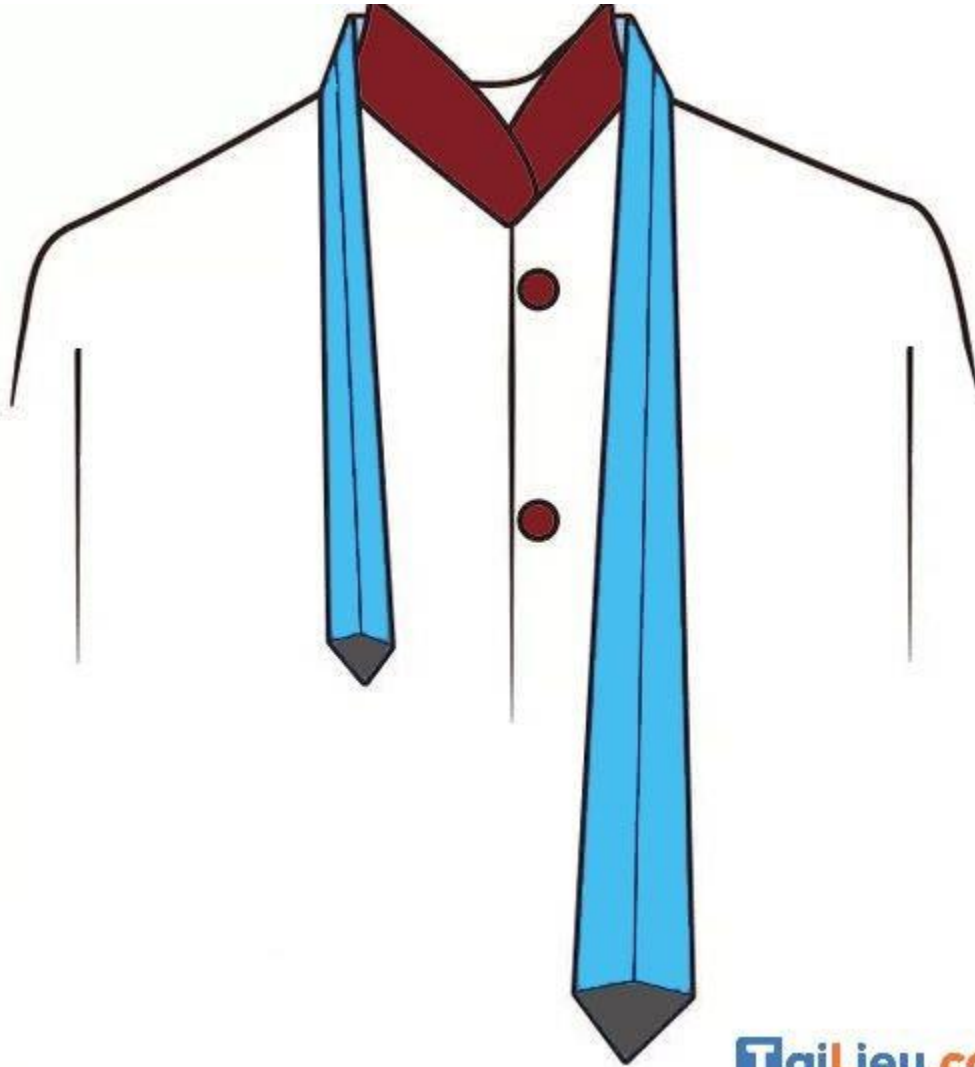

Bước 2: Kiểm tra vị trí của phía cuối bản rộng. Hãy để cho phần đầu của bản rộng vừa chạm mí dưới khóa thắt lưng của bạn là được. Tuy nhiên bạn vẫn có thể tăng giảm lên xuống trong khoảng 2,5 đến 5 cm vẫn được. Thường thì vị trí của bản hẹp sẽ bằng hoặc cao hơn rốn của bạn một chút, nhưng nó không quan trọng vì chúng ta sẽ sử dụng vị trí chính để đo là bản rộng.



Bước 3: Bắt chéo bản rộng qua bản hẹp. Bạn di chuyển phía cuối của bản rộng chéo qua phía bên trái và nằm dưới bản hẹp. Lưu ý ở cách thắt này bạn sẽ không di chuyển bản hẹp mà chỉ cần giữ cho nó ổn định trong khi di chuyển bản rộng mà thôi.

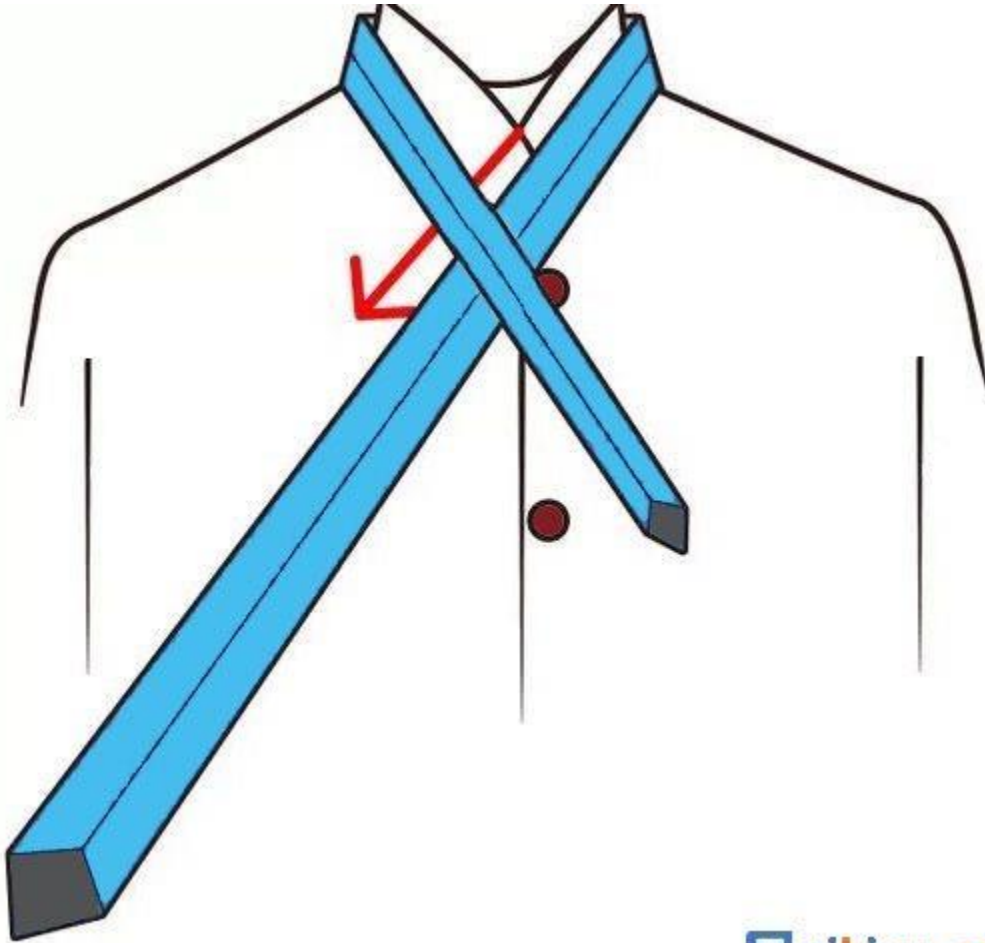

Bước 4: Di chuyển bản rộng lên phía trên, cắt ngang bản hẹp ở nơi nút thắt gần cổ áo.

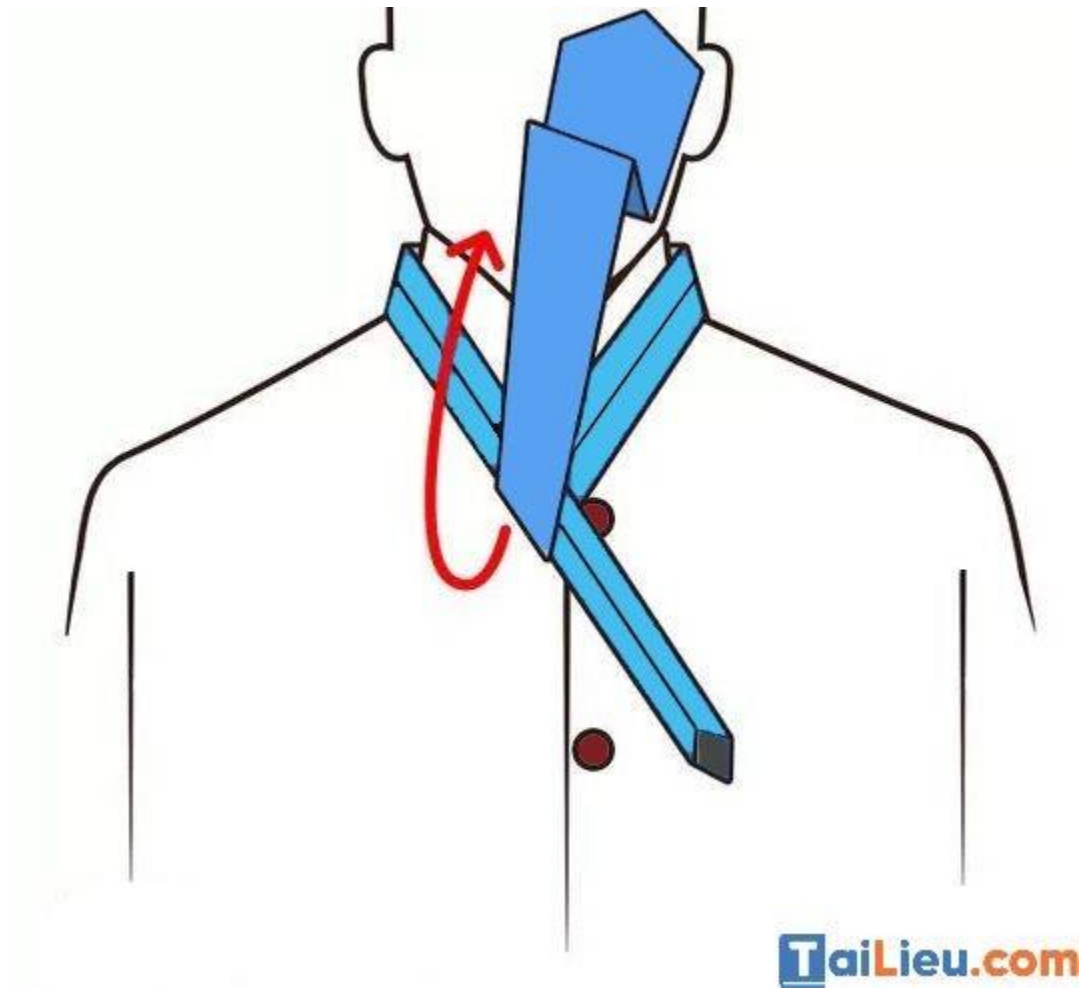

Bước 5: Tiếp tục di chuyển bản rộng vòng xuống phía dưới sau giao điểm của hai bản và nghiêng về bên trái.

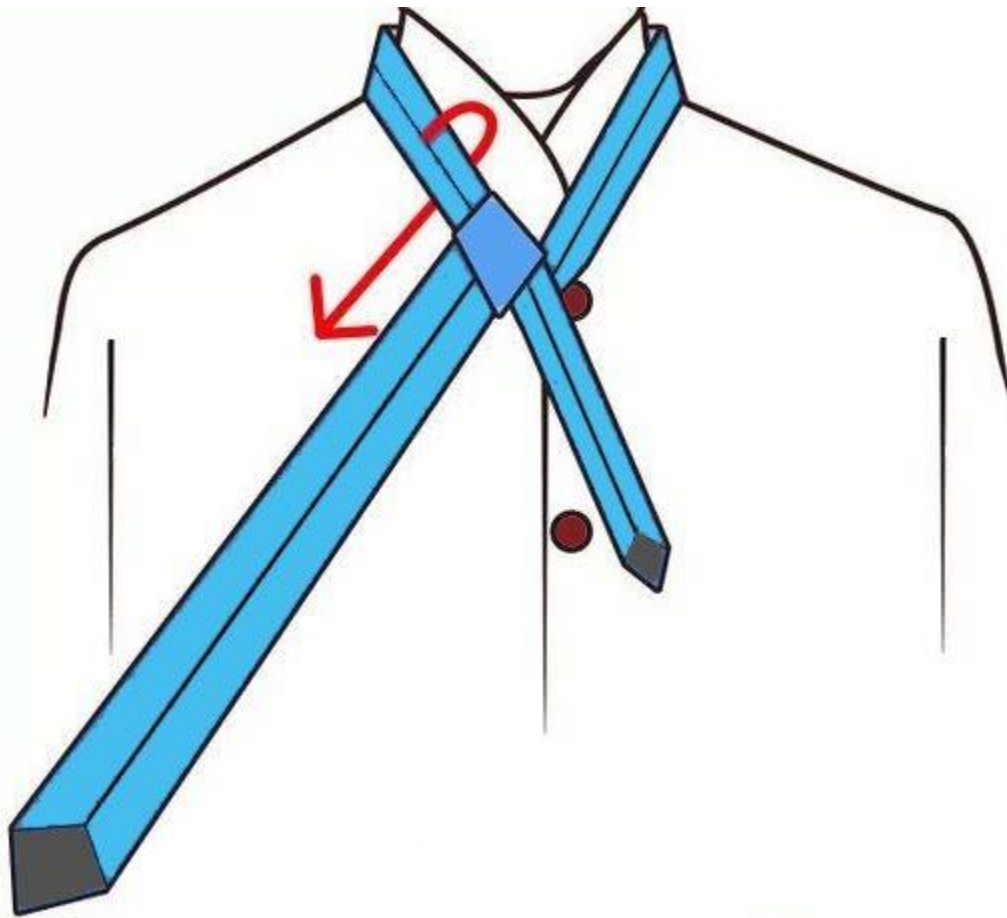

Bước 6: Gấp bản rộng từ bên trái qua phía bên phải. Điều này làm ẩn mặt đường may của bản rộng ra phía sau.

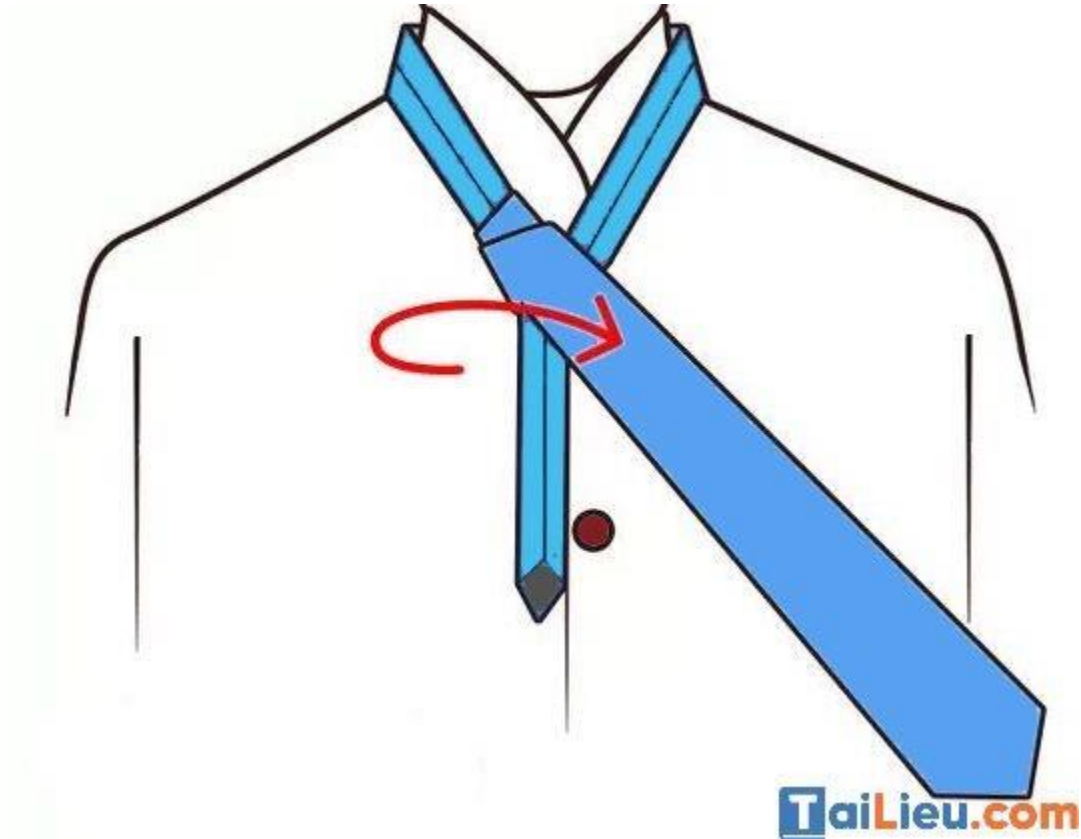

Bước 7: Kéo bản rộng lên phía trên và nằm sau giao điểm của hai bản ngay nơi cổ áo của bạn.

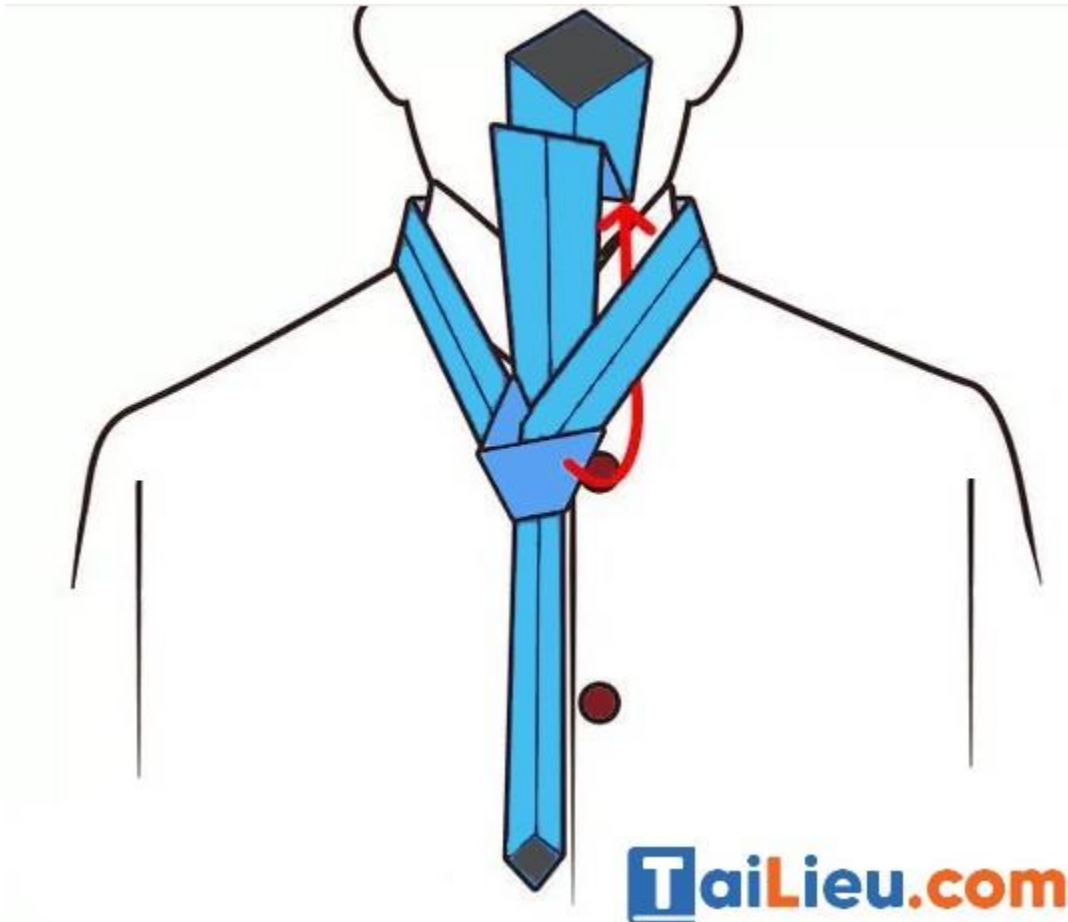

Bước 8: Đưa đầu của bản rộng xuống phía dưới trước mặt xuyên qua khe hở của nút thắt.

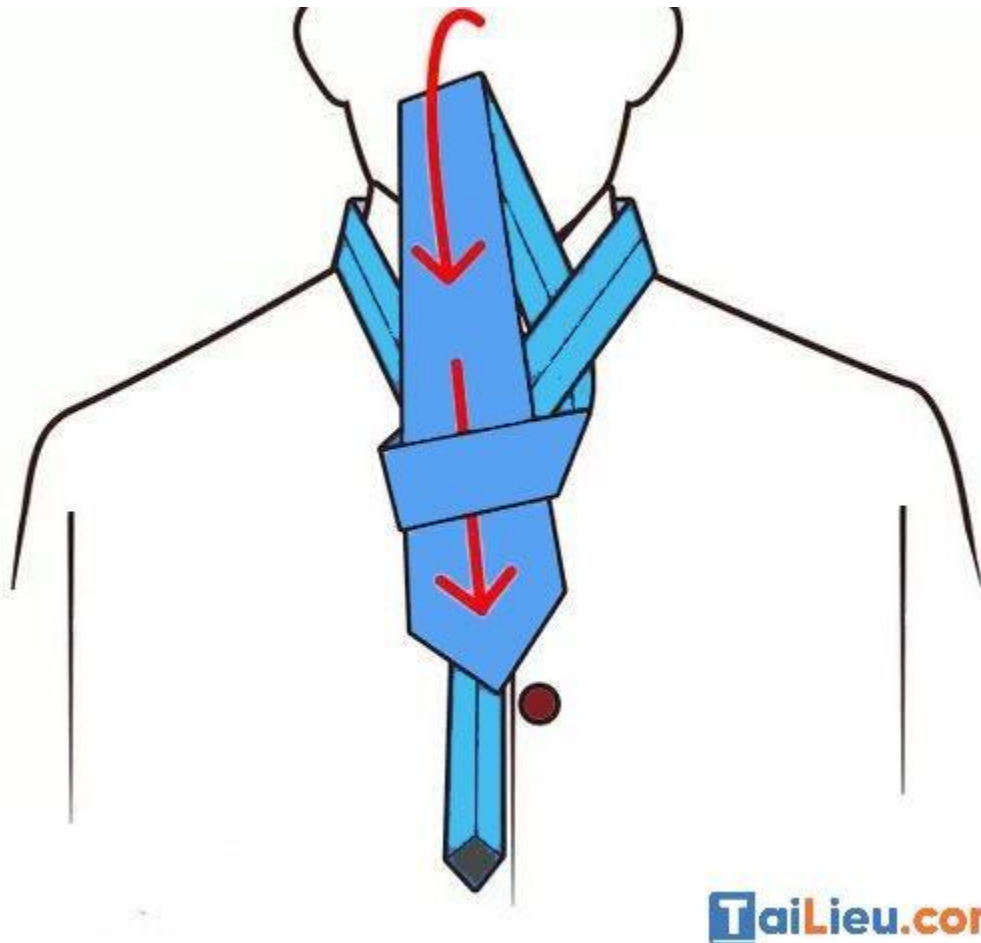

Bước 9: Trượt nút thắt lên để điều chỉnh cho nó nằm ngay trung tâm của cổ áo. Kéo bản rộng xuống dưới để làm chặt nút thắt. Để tạo núm đồng tiền ngay trước nút thắt, hãy bóp nhẹ hai bên của nút thắt cho đến khi hình thành như ý muốn của bạn.

Cách thắt cà vạt kiểu Windsor Knot

Kiểu thắt cà vạt Truyền thống Windsor Knot thường được sử dụng trong những dịp lễ quan trọng. Sở dĩ nó có tên này vì được gọi theo tên của Công tước nước Anh là Windsor, dù ông không phải là người phát minh ra cách thắt này nhưng chính ông là người đã làm cho nó trở nên nổi tiếng và phổ biến khắp nơi. Cách thắt này khá phức tạp vì nó phải che được hoàn toàn cúc (nút) áo trên cùng của áo sơ mi và phải nằm chính xác giữa hai đầu cổ áo của bạn.

Bây giờ bạn hãy đứng trước gương và thực hành nó nhé:

Bước 1: Đặt cà vạt quanh cổ bạn, và chắc chắn rằng phần bản rộng nằm phía bên phải và thấp hơn phần bản nhỏ khoảng 36 cm. Kiểu thắt Windsor knot này thường sử dụng nhiều vải ở phần nút thắt nên chúng ta phải để phần bản rộng thấp hơn nhiều lần bản nhỏ so với những cách thắt thông thường khác.



Bước 2: Hãy cầm bản rộng của cà vạt và bắt chéo qua trước phía bên trái của bản hẹp.



Bước 3: Sử dụng tay phải của bạn giữ chặt ở điểm giao nhau của hai bản nơi gần cổ áo. Dùng tay trái kéo bản rộng lên phía trên, sau hai bản.

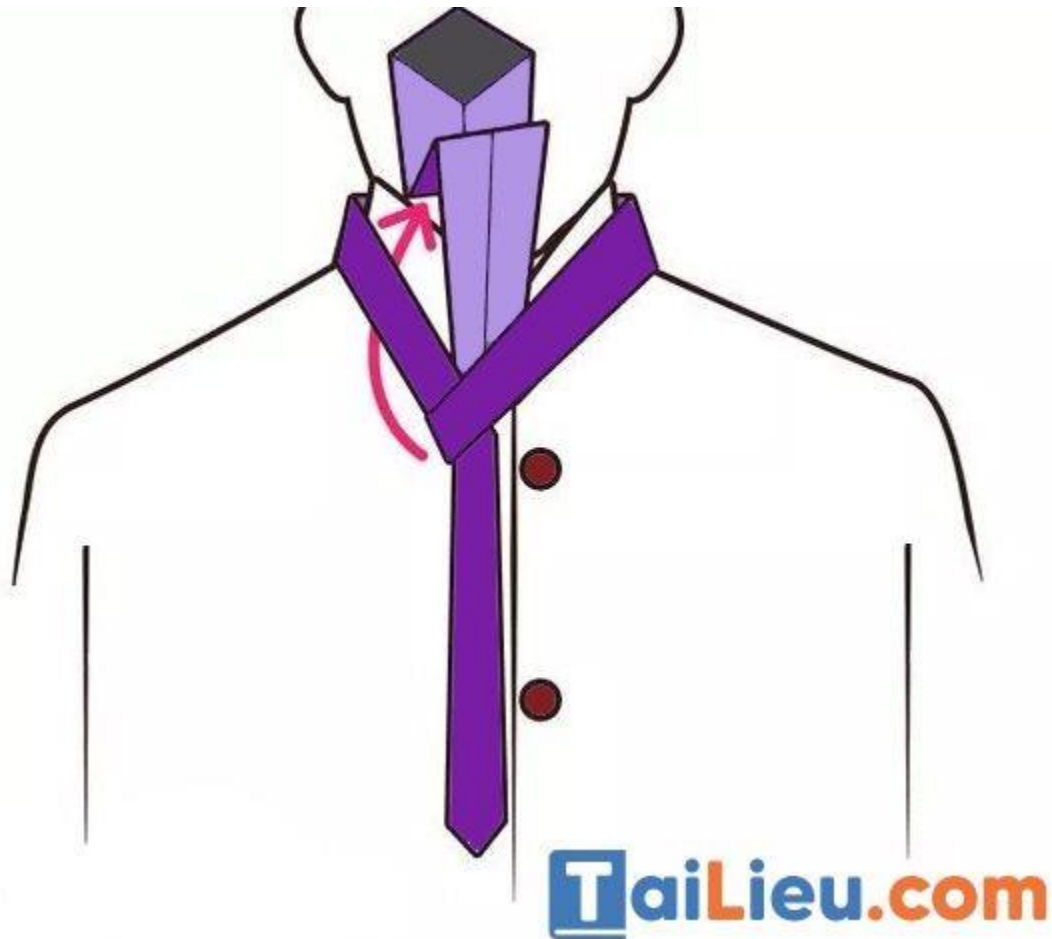

Bước 4: Kéo tiếp bản rộng xuống phía dưới, ngang qua phần mặt của nút thắt và nghiêng theo phía bên trái.



Bước 5: Đổi tay trái giữ nút thắt ở nơi cổ và dùng tay phải kéo bản rộng qua phía bên phải sau bản hẹp.



Bước 6: Kéo bản rộng lên lại phía trên, giữ nó chặt ở nút thắt.



Bước 7: Nhét đầu bản rộng vào phía trong nghiêng qua phía bên phải và kéo xuống. Mặt đường may của bản rộng bây giờ có thể nhìn thấy.



Bước 8: Gấp nó qua một bên từ phải sang trái.



Bước 9: Kéo bản rộng lên lại theo chiều phía sau của nút thắt một lần cuối.

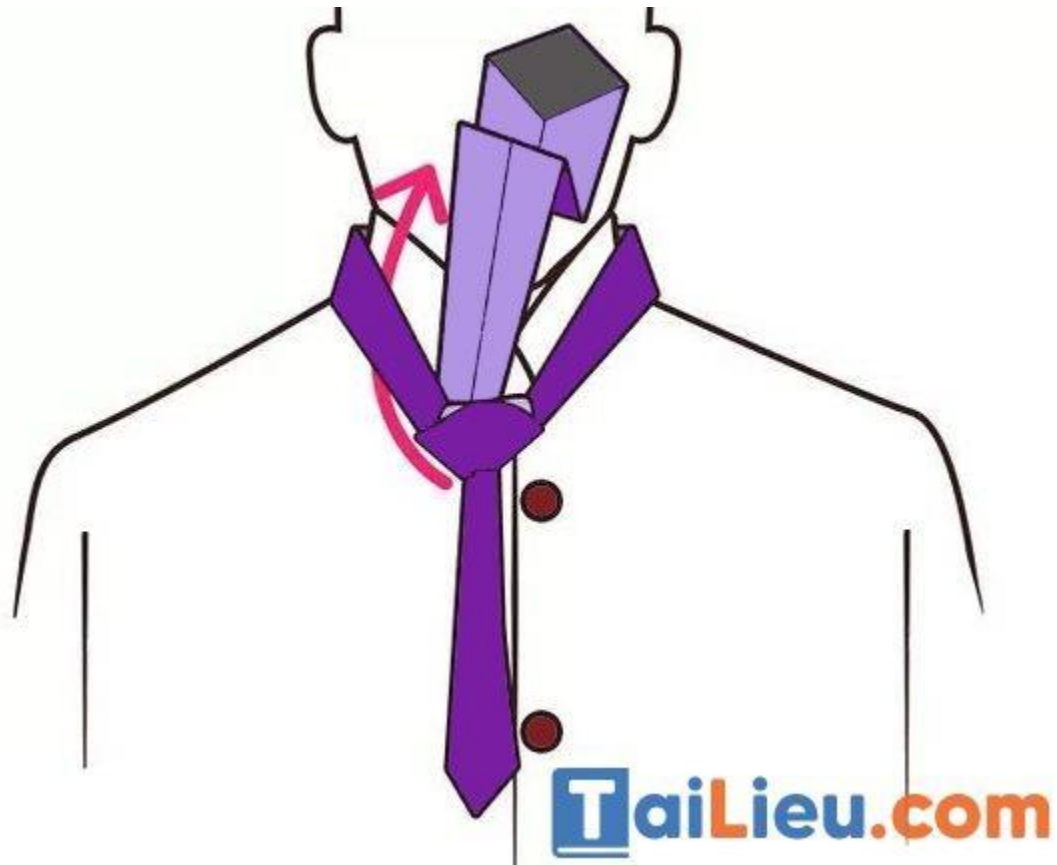

Bước 10: Nới lỏng nút thắt một chút và cầm bản rộng kéo xuống xuyên qua nút thắt.

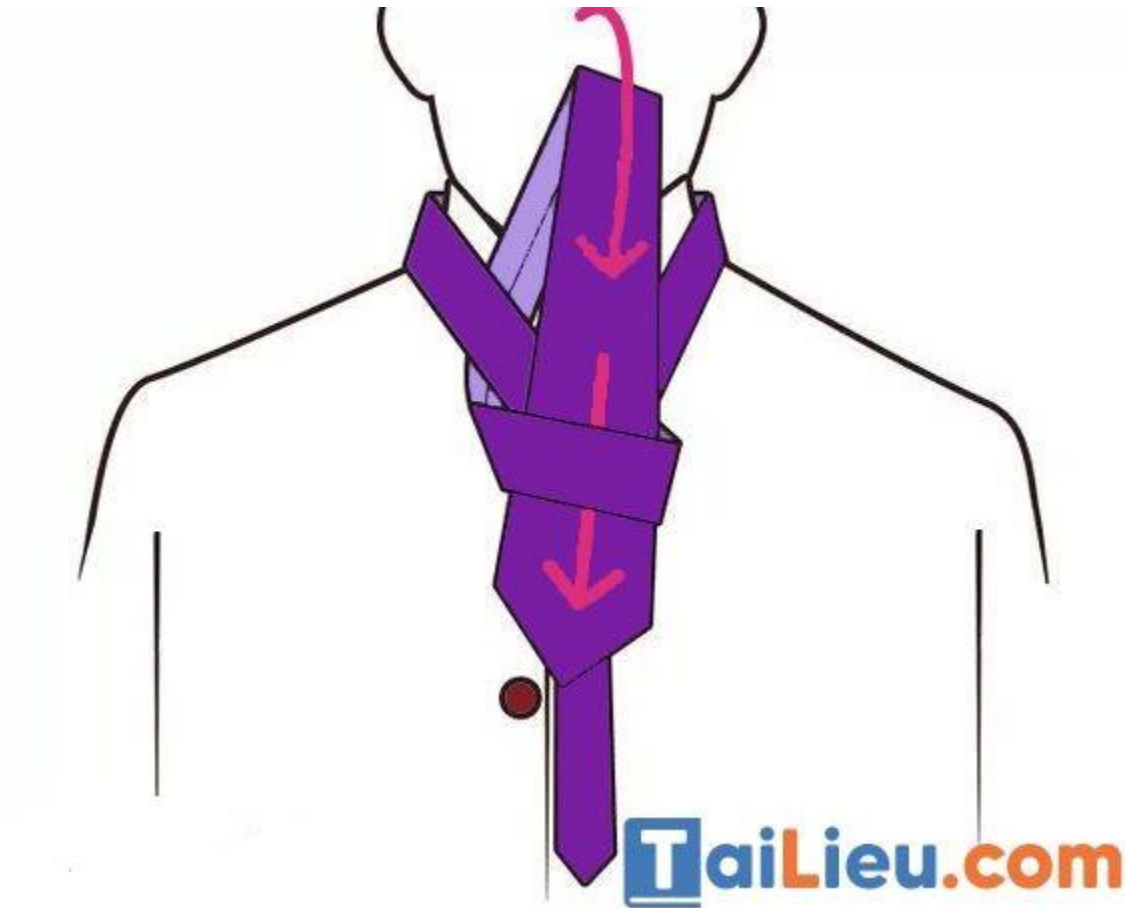

Bước 11: Nhẹ nhàng giữ nút thắt và đẩy lên phía trên cổ áo. Bóp nhẹ nút thắt và chỉnh lại cho chặt. Thế là bạn đã hoàn thành xong cách thắt truyền thống và sang trọng này rồi nhé!



Hướng dẫn thắt cà vạt bản nhỏ, kiểu hàn quốc

Bạn hãy lựa chọn cho mình mẫu cà vạt slim, sau đó hãy đọc bài viết dưới đây để biết được 2 cách thắt phù hợp với mẫu cà vạt này nhé.

Cách thắt cà vạt kiểu Simple

Kiểu thắt này còn được gọi là Oriental, Kent và Petit Noeud.

Việc thắt caravat kiểu Simple rất nhanh chóng (vì ít bước) và rất dễ học. Mặc dù đơn giản, kiểu thắt này hiếm khi được áp dụng ở phương Tây nhưng vẫn duy trì sự phổ biến ở các nước Châu Á.

Simple có phần nút thắt không được linh hoạt cho lắm. Phần củ ầu thường sẽ bị cố định, và bạn phải khá khó khăn khi muốn tháo nó ra. Chi tiết các bước làm được minh họa ở ảnh dưới đây:

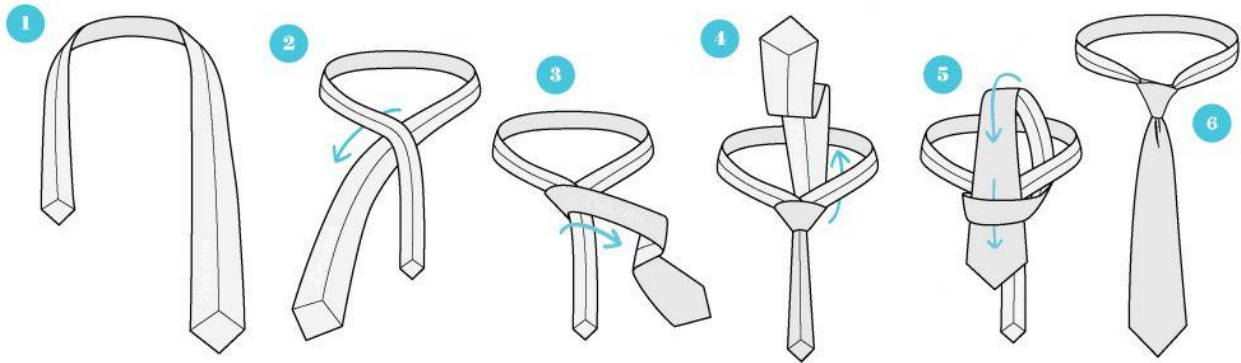

Cách thắt cà vạt kiểu Half – Windsor Knot

Cách thắt cà vạt theo kiểu Half Windsor thích hợp đeo trong các dịp lễ quan trọng. Vì cách này được biến thể từ kiểu thắt Windsor truyền thống, một cách thắt thường thích hợp cho các kiểu áo sơ mi có cổ rộng. Nhưng một điểm cải tiến hơn so với cách truyền thống Windsor knot là cách này phù hợp với tất cả các loại cổ áo vì các động tác thắt giản dị và nhỏ gọn hơn. Nó thích hợp với tất cả các loại cà vạt có bản nhỏ, trung bình, lớn và cũng như các loại chất liệu vải khác nhau.

Bây giờ bạn hãy đứng trước gương để bắt đầu thực hành cách thắt này nhé:



Như vậy, thông qua hướng dẫn chi tiết của chúng tôi thì 6 cách thắt cà vạt cũng khá dễ dàng phải không nào? Hãy cùng thử ngay xem bạn có thành công không nhé!