

Giải Bài 122 trang 43, 44 VBT Toán lớp 3 Tập 2

Bài 1 trang 43 vở bài tập Toán lớp 3 Tập 2:

Viết số thích hợp vào chỗ chấm (theo mẫu):

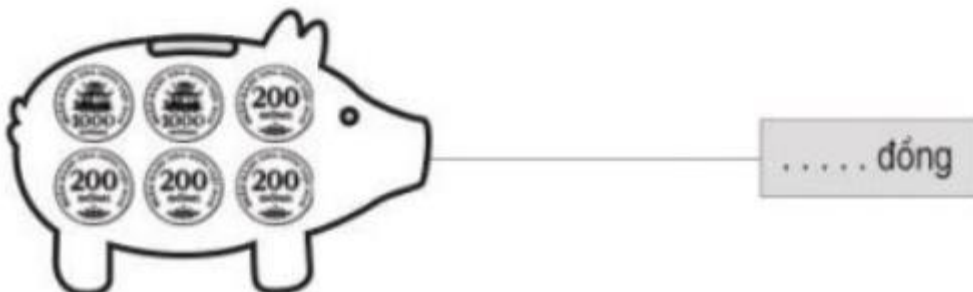
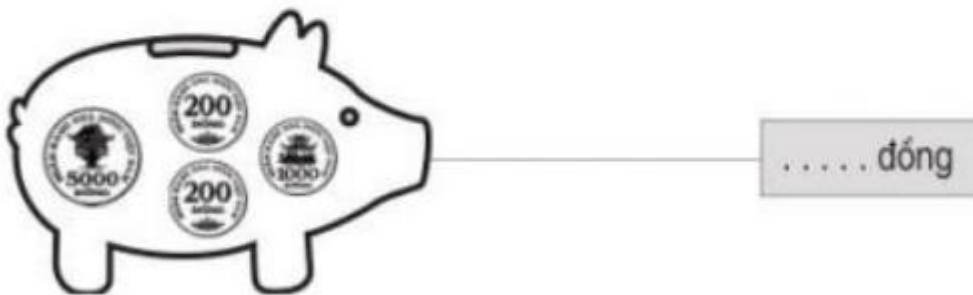
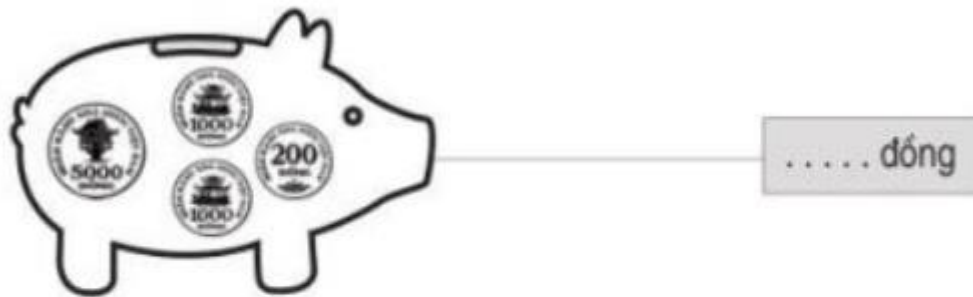
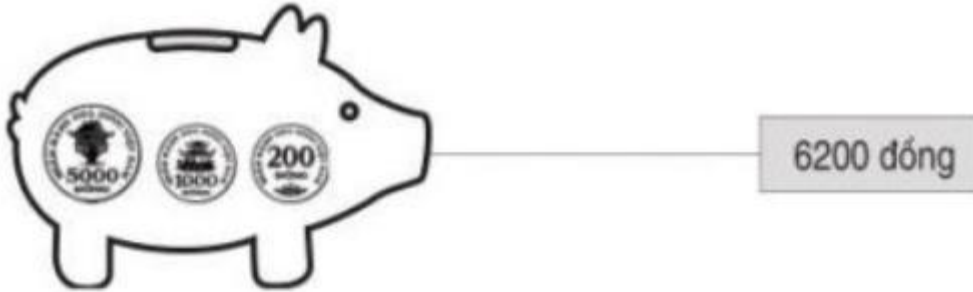

Lời giải:

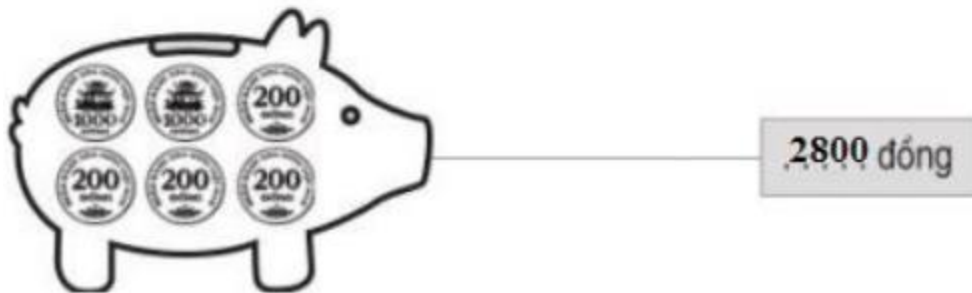
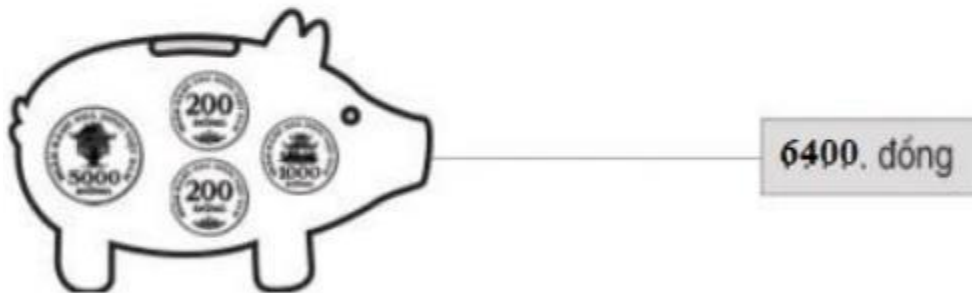
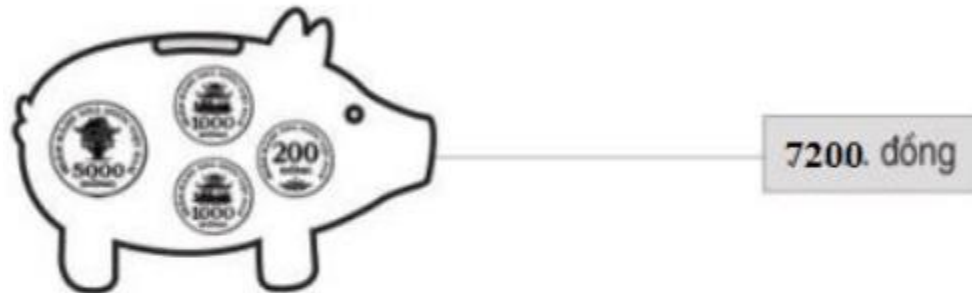
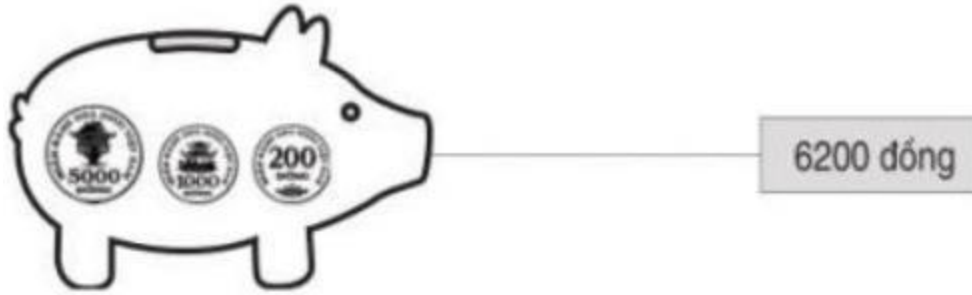

Bài 2 trang 44 vở bài tập Toán lớp 3 Tập 2:

Tô màu các tờ giấy bạc để được số tiền tương ứng ở bên phải (theo mẫu):

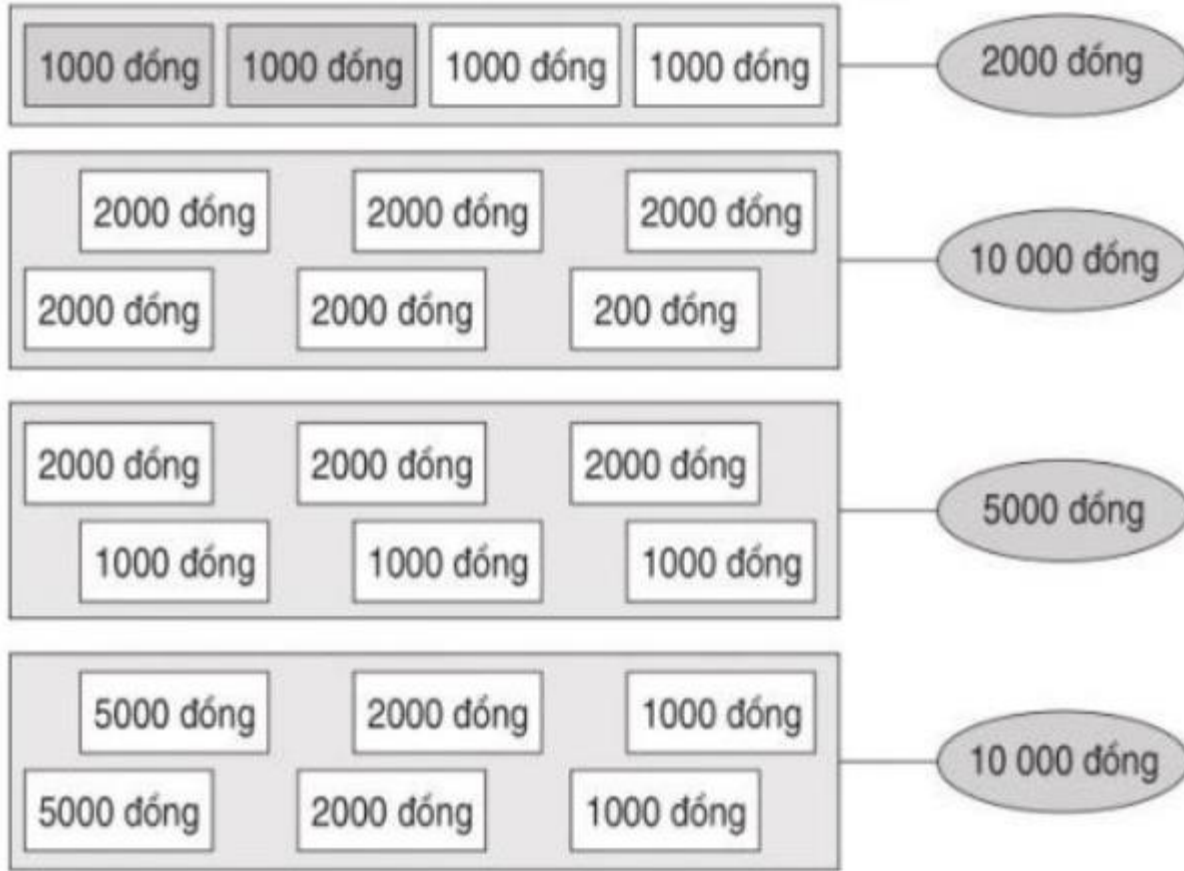

Lời giải:

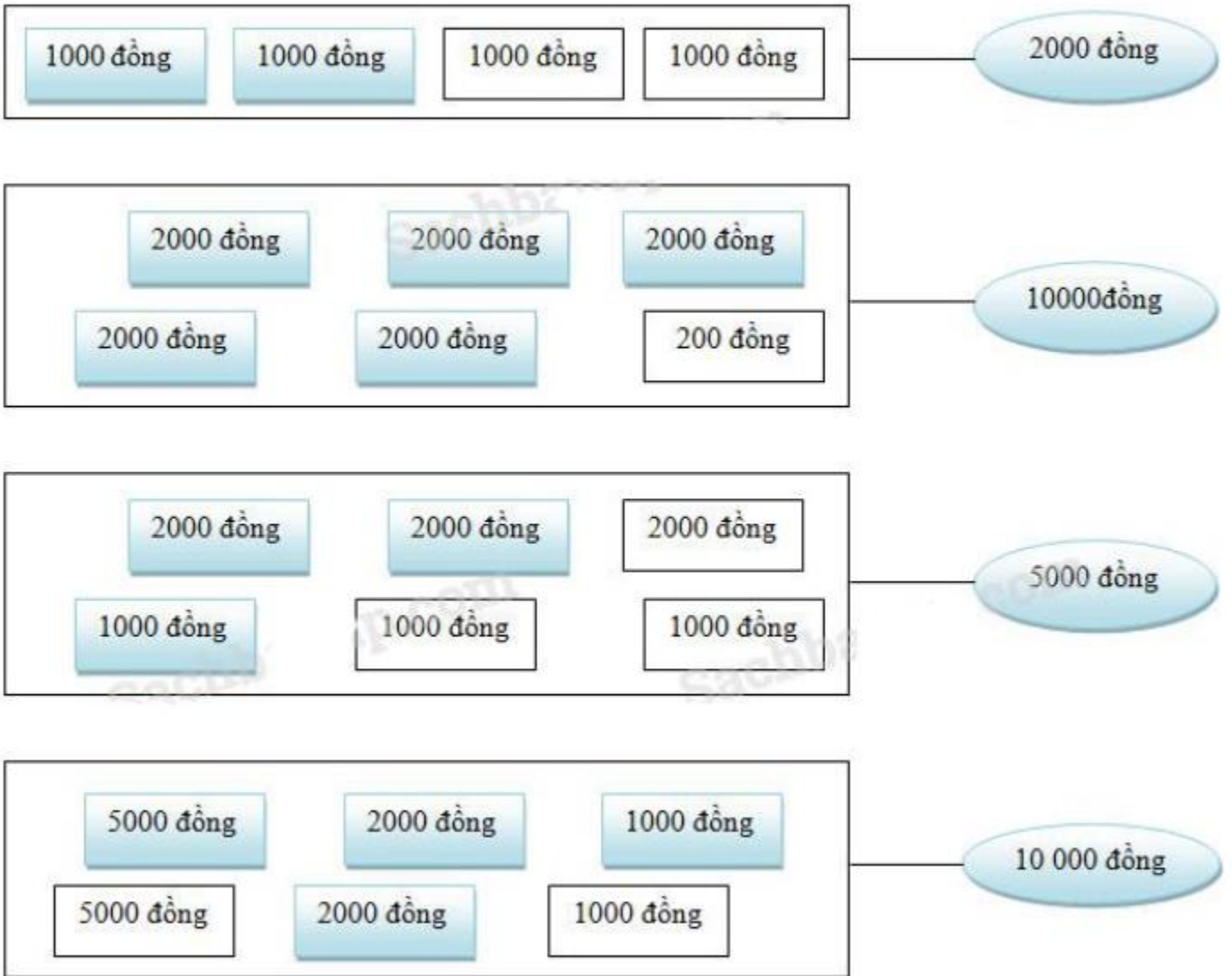

Bài 3 trang 44 vở bài tập Toán lớp 3 Tập 2:

Xem tranh rồi viết số hoặc chữ thích hợp vào chỗ chấm:

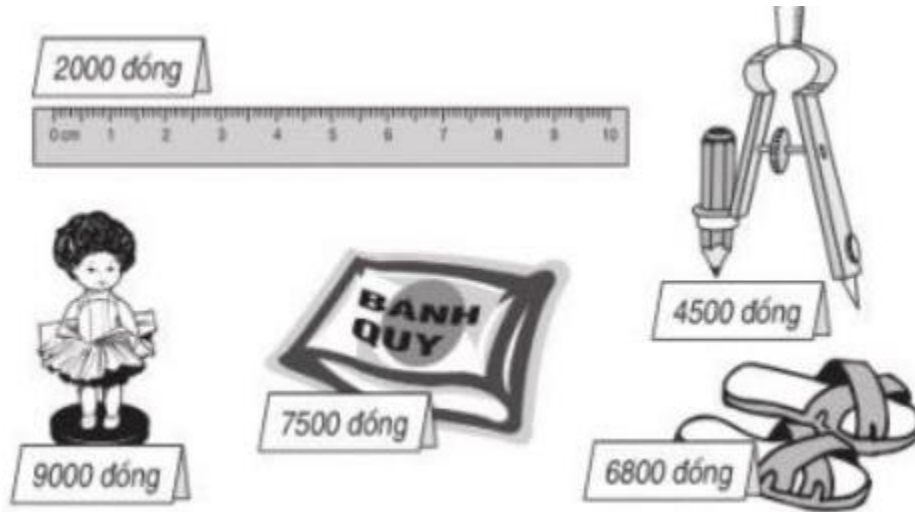

- a) Trong các đồ vật trên: đồ vật có giá ít tiền nhất là:, đồ vật có giá tiền nhiều nhất là:
- b) Mua một chiếc thước kẻ và một đôi dép thì hết đồng.
- c) Giá tiền một cái com pa ít hơn giá tiền một gói bánh là: đồng.

Lời giải:

- a) Trong các đồ vật trên: đồ vật có giá ít tiền nhất là: cây thước, đồ vật có giá tiền nhiều nhất là: búp bê.
- b) Mua một chiếc thước kẻ và một đôi dép thì hết 8800 đồng.
- c) Giá tiền một cái com pa ít hơn giá tiền một gói bánh là: 3000 đồng.